

## THYTAN EVERYWAY

Deurhoogte - Hauteur de porte

**201 cm**

Deurhoogte - Hauteur de porte

**211 cm**

Deurhoogte - Hauteur de porte

**230 cm**

## THYTAN SLIDING

Deurhoogte - Hauteur de porte

**215 cm**

- ✓ Veiligheidsglasdeuren
- ✓ Thytan Everyway
- ✓ Thytan Everyway Black
- ✓ Thytan Sliding
- ✓ Thytan Sliding Black

- ✓ Portes verre sécurit
- ✓ Thytan Everyway
- ✓ Thytan Everyway Black
- ✓ Thytan Sliding
- ✓ Thytan Sliding Black

**THYTAN DOORS** veiligheidsglasdeuren / portes verre sécurit



## THYS “THYTAN”

### Veiligheidsglasdeuren - *Portes verre sécurit*

te plaatsen in bepleisterde muuropening of houten doorgang

à poser dans une ouverture murale plâtrée ou dans un ébrasement en bois



#### ACCESSOIRES

.03

Scharnieren / Charnières  
Grepen / Poignées



#### EVERYWAY

.04

Everyway Inox  
Everyway Black

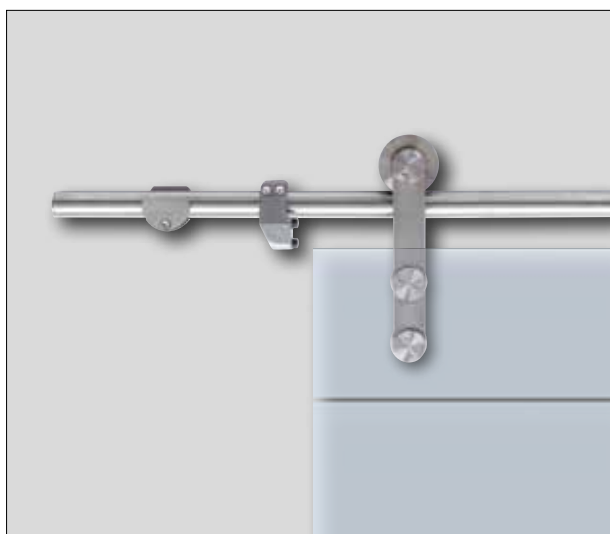

#### SLIDING

.08

Moderno  
Sliding



#### GARANTIEVOORWAARDEN CONDITIONS DE GARANTIE

.14

Deurblad zowel rechts- als linksdraaiend plaatsbaar.  
*Porte à poser avec sens d'ouverture à droite et/ou à gauche*



## Veiligheidsglasdeuren

4 basis glasuitvoeringen mogelijk:

- HELDER
- MAT
- GRIJS GEROOKT

**Natuurlijk licht** is een belangrijke factor voor onze gezondheid. Glas is de manier bij uitstek om **daglicht** in ons op te nemen. **Kleine ruimtes** komen dankzij glas **beter tot hun recht**, worden erdoor afgebakend zonder dat we daadwerkelijk van een begrenzing spreken. Glas kan zowel **tijdloos** als **dynamisch** zijn en is een **permanente uitnodiging** om een ruimte te betreden.



## Portes verre sécurit

4 finition en verre sécurit possibles:

- CLAIR
- MAT
- GRIS FUMÉ



**La lumière naturelle** est un facteur important pour notre santé. Le verre est bien sûr le matériau idéal pour **faire entrer la lumière**. Grâce au verre, de petits espaces sont mis en valeur ; ils sont délimités sans que l'on puisse vraiment parler de frontière. **Intemporel** ou **dynamique**, le verre est une **invitation permanente** à pénétrer dans une pièce.

THYTAN veiligheidsglasdeuren geleverd zonder kassement en/of deurlijsten.  
Deuren THYTAN kunnen geplaatst worden in doorgang (deurkast) met deurlijsten.  
THYS portes verre sécurit livrées sans ébrasement et/ou chambranles.  
Toutes les portes THYTAN peuvent être placées dans une arcade (ébrasement) avec chambranles.



Inox greep / Poignée inox  
400 mm x Ø 20 mm



Ref.	€ excl. BTW	€ incl. BTW
017433	<b>38,01</b>	<b>45,99</b>

Inoxgreep / Poignée inox  
319 mm x 20 mm x 20 mm



Ref.	€ excl. BTW	€ incl. BTW
263465	<b>38,01</b>	<b>45,99</b>

Inoxgreep / Poignée inox  
1800 mm x Ø 32 mm



Ref.	€ excl. BTW	€ incl. BTW
169125	<b>114,88</b>	<b>139,00</b>

Greep BLACK / Poignée NOIR  
400 mm x Ø 20 mm



Ref.	€ excl. BTW	€ incl. BTW
504438	<b>37,18</b>	<b>44,99</b>

Zwarte greep / Poignée NOIR  
319 mm x 20 mm x 20 mm



Ref.	€ excl. BTW	€ incl. BTW
143863	<b>38,01</b>	<b>45,99</b>

Zwarte greep / Poignée NOIR  
1800 mm x Ø 32 mm

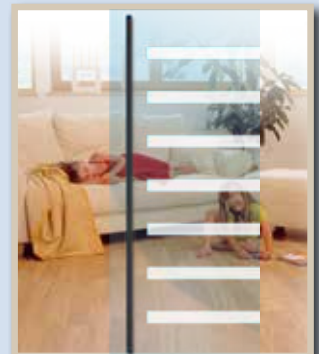

Ref.	€ excl. BTW	€ incl. BTW
120154	<b>114,88</b>	<b>139,00</b>

Inox scharnieren / Charnières inox



prijs 1 stuk / Prix 1 pièce		
Ref.	€ excl. BTW	€ incl. BTW
265063	<b>23,13</b>	<b>27,99</b>

Scharnieren BLACK / Charnières NOIR



prijs 1 stuk / Prix 1 pièce		
Ref.	€ excl. BTW	€ incl. BTW
504391	<b>30,57</b>	<b>36,99</b>

EVERYWAY: incl. INOX greep 400 mm en 2 INOX scharnieren  
EVERYWAY: poignée INOX 400 mm et 2 charnières INOX incluses

## Veiligheidsglasdeuren

De **THYTAN EVERYWAY** scharnieren draaien 2 x 90° en zijn zelfsluitend vanaf 2 x ±25°.

## Portes verre sécurit

Les charnières **THYTAN EVERYWAY** tournent à 2 x 90° et se ferment automatiquement à partir de 2 x ±25°.

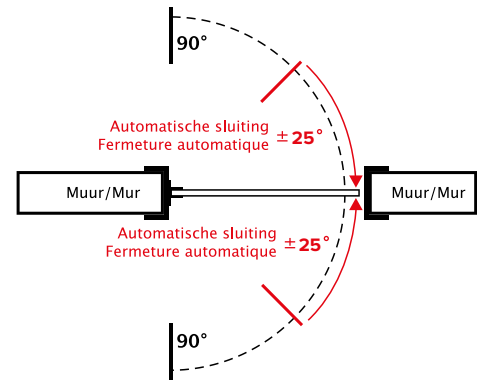

## THYS THYTAN 'EVERYWAY'

**Stockdeuren: leveringstermijn 12 werkdagen**  
**Portes de stock: délai de livraison 12 jours ouvrables**

Deurhoogte Hauteur de porte	Mod.	Ref. Beschikbare deurbreedtes / Mesures disponibles					€ excl. BTW/ TVA	€ incl. BTW/TVA
		73 cm	78 cm	83 cm	88 cm	93 cm		
201 cm	Helder / Clair	000459	000466	000398	000572	000480	176,86	214,00
	Mat	000831	000725	000442	000848	000855	193,39	234,00
	1510	000718	000732	000374	000749	000756	193,39	234,00
	Grijs gerookt / Gris fumé	169736	169941	169743	169958	169750	193,39	234,00
	EVERYWAY 201 cm: incl. standaard inox greep en 2 inox scharnieren EVERYWAY 201 cm: inclus poignée inox standard et 2 charnières inox							
211 cm	Helder / Clair	499925		043418	499949	043432	176,86	214,00
	Mat			043487	500010	043524	193,39	234,00
	Grijs gerookt / Gris fumé	500133		500157	500164	500171	193,39	234,00
	1510	043142	043159	043173	043227	043234	193,39	234,00
	EVERYWAY 211 cm: incl. standaard inox greep en 2 inox scharnieren EVERYWAY 211 cm: inclus poignée inox standard et 2 charnières inox							
230 cm	Grijs gerookt / Gris fumé				498577	498584	234,71	284,00
	1510				498591	498607	234,71	284,00
	EVERYWAY 230 cm: incl. standaard inox greep en 4 inox scharnieren EVERYWAY 230 cm: inclus poignée inox standard et 4 charnières inox							

\* Lange inox greep (1m80)  
\* Longue poignée inox (1m80)

Ref.	€ excl. BTW/TVA	€ incl. BTW/TVA
INOX - 169125	114,88	139,00
BLACK - 120154	114,88	139,00

tegen meerprijs - avec supplément

Breedte deurbladen Largeur de la porte	Deuropening Ouverture de la baie
73 x 201	74,3 x ≥202,1
78 x 201	79,3 x ≥202,1
83 x 201	84,3 x ≥202,1
88 x 201	89,3 x ≥202,1
93 x 201	94,3 x ≥202,1

Breedte deurbladen Largeur de la porte	Deuropening Ouverture de la baie
73 x 211	74,3 x ≥212,1
78 x 211	79,3 x ≥212,1
83 x 211	84,3 x ≥212,1
88 x 211	89,3 x ≥212,1
93 x 211	94,3 x ≥212,1

Breedte deurbladen Largeur de la porte	Deuropening Ouverture de la baie
83 x 230	84,3 x ≥231,1
88 x 230	89,3 x ≥231,1
93 x 230	94,3 x ≥231,1

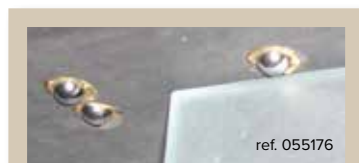

4 deurrolschieters 4 galets d'arrêt		
Ref.	€ excl. BTW/TVA	€ incl. BTW/TVA
055176	37,18	44,99

Bij plaatsing van **THYTAN "EVERYWAY"** als dubbele deur is het aan te raden in het bovenstuk van het dagstuk 4 deurrolschieters te plaatsen (2 rolschieters per deurblad) om de deuren tegenover elkaar bij sluiting perfect op 0° te positioneren.

En cas de pose de la **THYTAN "EVERYWAY"** comme double porte, afin d'obtenir une fermeture parfaite à 0°, l'usage de 4 galets d'arrêt (2 par porte) est conseillé. Ceux-ci seront à installer dans la tête de l'ébrasement.

Thytan veiligheidsglasdeuren geleverd zonder kassement en/of deurlijsten.  
Deuren THYTAN kunnen geplaatst worden in doorgang (deurkast) met deurlijsten.  
THYS portes verre sécurit livrées sans ébrasement et/ou chambranles.  
Toutes les portes THYTAN peuvent être placées dans une arcade (ébrasement) avec chambranles.

## Veiligheidsglasdeuren

**DICHTINGSTRIP 2X**  
lengte: 2200 mm



Portes verre sécurit  
**JOINT D'ÉTANCHÉITÉ 2X**  
longueur: 2200 mm

Ref.	€ excl. BTW/TVA	€ incl. BTW/TVA
467887	14,04	16,99



## THYS THYTAN 'EVERYWAY'

EVERYWAY: incl. INOX greep 400 mm en 2 INOX scharnieren  
EVERYWAY: poignée INOX 400 mm et 2 charnières INOX incluses

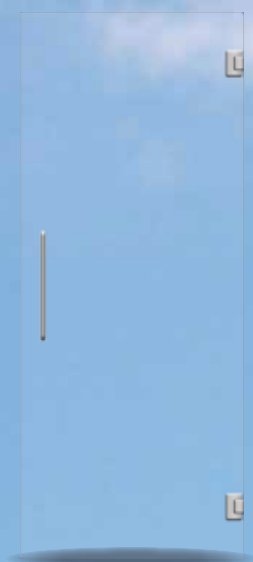

Helder / Clair



Mat

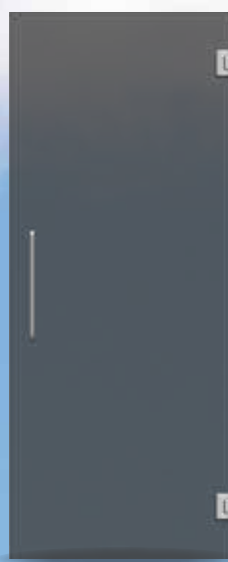

Grijs gerookt  
Gris fumé

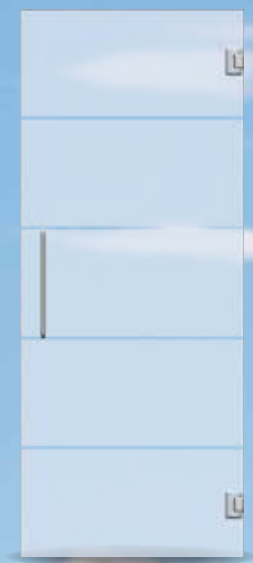

Design 1510

**12 u na plaatsing schroeven op klemmen nogmaals vastzetten.**  
**12 heures après installation il faut resserrer les vises des pinces.**



5 sleutels/clés

THYTAN veiligheidsglasdeur cilinderslot is eenvoudig op zijkant glas te bevestigen na plaatsing deurblad. Cilindersluiting, 1 zijde deurblad.

La serrure cylindre de la porte THYTAN sécurit est facile à fixer sur le côté du verre après le placement de la porte. La fermeture du cylindre se fixe d'un côté de la porte.

Ref.	€ excl. BTW/TVA	€ incl. BTW/TVA
167374	32,23	39,00

niet kopieerbaar - ne peut pas être reproduite



Inclusief  
Inclus

EVERYWAY: incl. BLACK greep 400 mm en 2 BLACK scharnieren  
EVERYWAY: poignée BLACK 400 mm et 2 charnières BLACK incluses



### Veiligheidsglasdeuren

De **THYTAN EVERYWAY** scharnieren draaien 2 x 90° en zijn zelfsluitend vanaf 2 x ±25°.

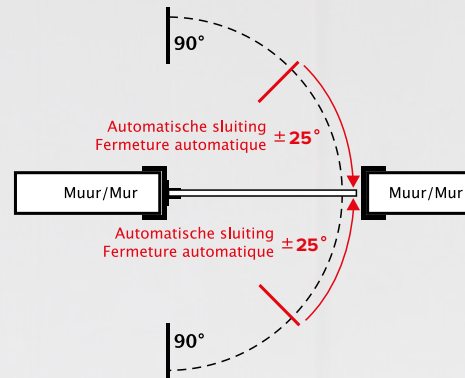

### Portes verre sécurit

Les charnières **THYTAN EVERYWAY** tournent à 2 x 90° et se ferment automatiquement à partir de 2 x ±25°.

**Stockdeuren: leveringstermijn 12 werkdagen**  
**Portes de stock: délai de livraison 12 jours ouvrables**

Deurhoogte Hauteur de porte	Mod.	Ref. Beschikbare deurbreedtes / Mesures disponibles					€ excl. BTW/ TVA	€ incl. BTW/TVA
		73 cm	78 cm	83 cm	88 cm	93 cm		
201 cm	Helder / Clair	493169	493176	493183	493190	493206	209,92	254,00
	Mat	493213	493220	493237	493244	493251	234,71	284,00
	1510	492964	492971	492988	492995	493008	234,71	284,00
	Grijs gerookt / Gris fumé	493114	493121	493138	493145	493152	234,71	284,00
	Blackline 4R	103041	103058	103065			234,71	284,00
	Blackline 8R	103096	103102	103133			234,71	284,00
EVERYWAY 201 cm: incl. standaard BLACK greep en 2 inox scharnieren EVERYWAY 201 cm: inclus poignée BLACK standard et 2 charnières inox								
211 cm	Helder / Clair	493435		493459	493466	493473	209,92	254,00
	Mat	493480		493503	493510	493527	234,71	284,00
	Grijs gerookt / Gris fumé			493404	493411	493428	234,71	284,00
	1510	493282	493299	493305	493312	493329	234,71	284,00
Blackline 4R	144648		144655			234,71	284,00	
EVERYWAY 211 cm: incl. standaard BLACK greep en 2 inox scharnieren EVERYWAY 211 cm: inclus poignée BLACK standard et 2 charnières inox								

Breedte deurbladen Largeur de la porte	Deuropening Ouverture de la baie
73 x 201	74,3 x ≥202,1
78 x 201	79,3 x ≥202,1
83 x 201	84,3 x ≥202,1
88 x 201	89,3 x ≥202,1
93 x 201	94,3 x ≥202,1

Breedte deurbladen Largeur de la porte	Deuropening Ouverture de la baie
73 x 211	74,3 x ≥212,1
78 x 211	79,3 x ≥212,1
83 x 211	84,3 x ≥212,1
88 x 211	89,3 x ≥212,1
93 x 211	94,3 x ≥212,1

Thytan veiligheidsglasdeuren geleverd zonder kassament en/of deurlijsten.  
Deuren THYTAN kunnen geplaatst worden in doorgang (deurkast) met deurlijsten.  
THYS portes verre sécurit livrés sans ébrasement et/ou chambranles.  
Toutes les portes THYTAN peuvent être placées dans une arcade (ébrasement) avec chambranles.

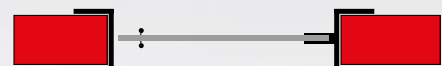



## THYS THYTAN 'EVERYWAY BLACK'

EVERYWAY: incl. BLACK greep 400 mm en 2 BLACK scharnieren  
EVERYWAY: poignée BLACK 400 mm et 2 charnières BLACK incluses



Helder / Clair



Mat

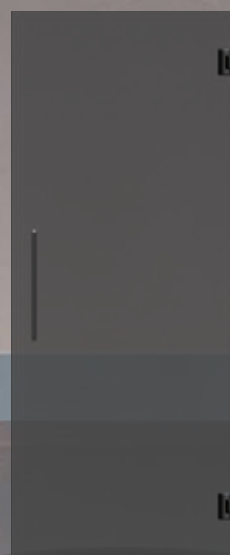

Grijs gerookt  
Gris fumé



Design 1510

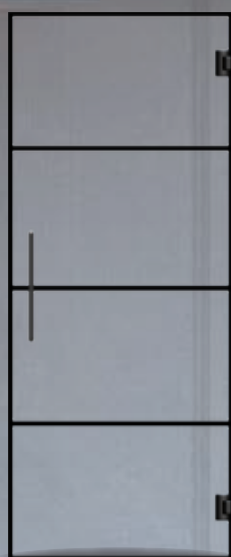

Blackline 4R

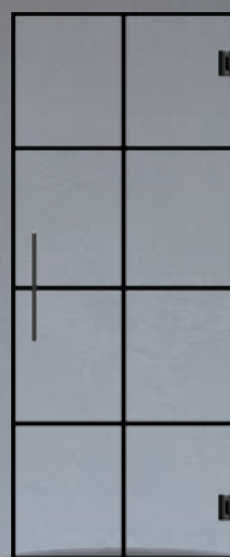

Blackline 8R

12 u na plaatsing schroeven op klemmen nogmaals vastzetten. / 12 heures après installation il faut resserrer les vis des pinces.



4 deurrolschieters / 4 galets d'arrêt

Ref	€ excl. BTW/TVA	€ incl. BTW/TVA
055176	37,18	44,99

Bij plaatsing van **THYTAN "EVERYWAY"** als dubbele deur is het aan te raden in het bovenstuk van het dagstuk 4 deurrolschieters te plaatsen (2 rolschieters per deurblad) om de deuren tegenover elkaar bij sluiting perfect op 0° te positioneren.

En cas de pose de la **THYTAN "EVERYWAY"** comme double porte, afin d'obtenir une fermeture parfaite à 0°, l'usage de 4 galets d'arrêt (2 par porte) est conseillé. Ceux-ci seront à installer dans la tête de l'ébrasement.



Inclusief  
Inclus

## THYS THYTAN 'SLIDING'

incl. INOX greep 400 mm en aluminium schuifrail en glasklemmen  
poignée INOX 400 mm et rail coulissant aluminium et pinces de fixation inclus

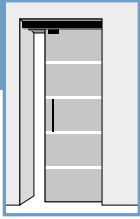

Plaatsing "Sliding" in het deurgat  
Pose "Sliding" dans la baie

Benodigde hoogte  
Hauteur nécessaire

2150 + 75 = 2225 mm  
2330 + 75 = 2405 mm

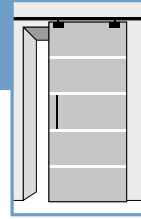

Plaatsing "Sliding" voor het deurgat  
Pose "Sliding" devant la baie

Benodigde hoogte  
Hauteur nécessaire

2150 + 100 = 2250 mm  
2330 + 100 = 2430 mm

Aluminium dekplaat voor rail incl. 2 x zij afwerking  
Cache rail en aluminium 2 côtés finition inclus

7,5 cm

7,5 x 200 cm

	Ref.	€ excl. BTW/TVA	€ incl. BTW/TVA
ALU	404257	37,18	44,99

Witte dekplaat in ALU voor rail incl. 2 x zij afwerking  
Cache rail en ALU blanc 2 côtés finition inclus

7,5 cm

7,5 x 200 cm

	Ref.	€ excl. BTW/TVA	€ incl. BTW/TVA
wit/blanc	139651	40,50	49,00

Zwarte dekplaat in ALU voor rail incl. 2 x zij afwerking  
Cache rail noir en ALU 2 côtés finition inclus

7,5 cm

7,5 x 200 cm

	Ref.	€ excl. BTW/TVA	€ incl. BTW/TVA
zwart/noir	139644	40,50	49,00

Te verven MDF dekplaat voor rail  
incl. 2 x zij afwerking

10 cm

10 x 200 cm

Cache rail MDF à peindre  
2 côtés finition inclus

	Ref.	€ excl. BTW/TVA	€ incl. BTW/TVA
Te verven / à peindre	844657	23,13	27,99



Plaatsbaar op  
standaard deur  
(enkel 215 cm)

Possible d'installer sur  
porte standard (seule-  
ment 215 cm)

Slot greep  
Poignée serrure

5 sleutels/clés

Sluiting in vloer  
Fermeture dan le sol

Ref.	€ excl. BTW/TVA	€ incl. BTW/TVA
424484	189,25	228,99

niet kopieerbaar - ne peut pas être reproduite



Softclose dempingsysteem  
système d'amortissement Softclose

tegen meerprijs - avec supplément

Ref.	€ excl. BTW/TVA	€ incl. BTW/TVA
593296	32,23	44,99



5 sleutels/clés

THYTAN veiligheidsglasdeur  
cilinderslot  
eenvoudig op glas te bevestigen.  
La serrure cylindre de la porte  
THYTAN sécurité  
facile à fixer sur le verre.

Ref.	€ excl. BTW/TVA	€ incl. BTW/TVA
167374	32,23	39,00

niet kopieerbaar - ne peut pas être reproduite

Veiligheidsglas schuifdeuren  
Portes coulissantes verre sécurité

# THYTAN SLIDING

## THYS THYTAN 'SLIDING'

incl. INOX greep 400 mm en aluminium schuifrail en glasklemmen  
poignée INOX 400 mm et rail coulissant aluminium et pinces de fixation inclus



Serie SLIDING 1510  
Incl. standaard inox greep  
Incl. poignée inox standard

12 u na plaatsing schroeven op klemmen nogmaals vastzetten.  
12 heures après installation il faut resserrer les vis des pinces.

**Stockdeuren: leveringstermijn 12 werkdagen**  
**Portes de stock: délai de livraison 12 jours ouvrables**

Deurhoogte - Hauteur de porte	Deurbreedte - Largeur de porte
<b>215 cm</b>	<b>83-93 cm</b>

THYTAN SLIDING	Ref. Beschikbare deurbreedtes/Mesures disponibles			
	215 x 83 cm	215 x 93 cm	€ excl. BTW/TVA	€ incl. BTW/TVA
Helder / Clair	016764	016771	<b>251,24</b>	<b>304,00</b>
Mat	016788	016795	<b>267,77</b>	<b>324,00</b>
Grijs gerookt / Gris fumé	169767	169774	<b>267,77</b>	<b>324,00</b>
1510	016719	016757	<b>267,77</b>	<b>324,00</b>



Inclusief  
Inclus



SLIDING  
Mat



SLIDING  
Grijs gerookt/  
Gris fumé



SLIDING  
Helder/Clair

\* Lange inox greep (1m80)  
\* Longue poignée inox (1m80)

Ref.	€ excl. BTW/TVA	€ incl. BTW/TVA
INOX - 169125	<b>114,88</b>	<b>139,00</b>
BLACK - 120154	<b>114,88</b>	<b>139,00</b>

tegen meerprijs - avec supplément

**incl. standaard inox greep, aluminium schuifrail en glasklemmen**  
**poignée inox standard, rail coulissant aluminium et pinces de fixation inclus**

Thytan veiligheidsglasdeuren geleverd zonder kassement en/of deurlijsten.  
Deuren THYTAN kunnen geplaatst worden in doorgang (deurkast) met deurlijsten.  
THYS portes verre sécurité livrées sans ébrasement et/ou chambranles.  
Toutes les portes THYTAN peuvent être placées dans une arcade (ébrasement) avec chambranles.

## THYS THYTAN 'SLIDING MODERNO' INOX

### HOE BESTELLEN? COMMENT COMMANDER?

Sliding Door  
Moderno

1

Sliding Door  
Moderno

#### Keuze deur / choix porte

**Stockdeuren: leveringstermijn 12 werkdagen**  
**Portes de stock: délai de livraison 12 jours ouvrables**

	Deurhoogte - Hauteur de porte	Deurbreedte - Largeur de porte		
	<b>215 cm</b>	<b>93 cm</b>		
		215 x 93 cm	€ excl. BTW/TVA	€ incl. BTW/TVA
Mat		479224	<b>147,93</b>	<b>179,00</b>
1510		479217	<b>152,07</b>	<b>184,00</b>



Sliding  
Moderno

2

Sliding  
Moderno

#### Sliding systeem / Systeme sliding

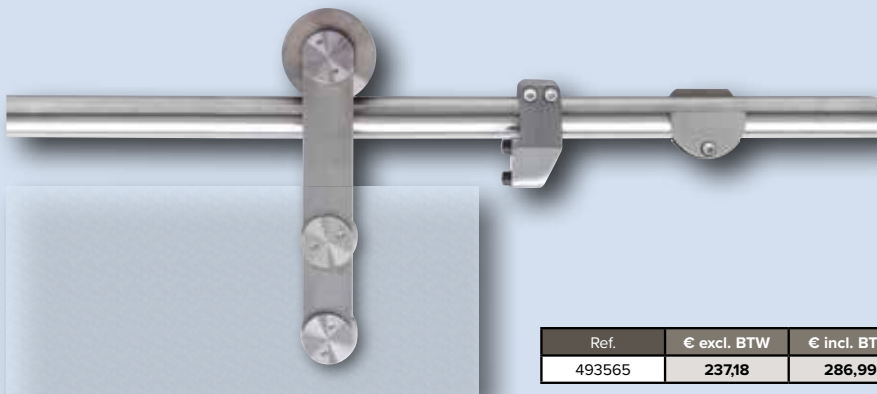

Ref.	€ excl. BTW	€ incl. BTW
493565	<b>237,18</b>	<b>286,99</b>



#### Keuze greep / choix poignée

Greep

3

Poignée



400 mm x Ø 20 mm

Ref.	€ excl. BTW	€ incl. BTW
017433	<b>38,01</b>	<b>45,99</b>



1800 mm x Ø 32 mm

Ref.	€ excl. BTW	€ incl. BTW
169125	<b>114,88</b>	<b>139,00</b>



319 mm x 20 mm x 20 mm

Ref.	€ excl. BTW	€ incl. BTW
263465	<b>38,01</b>	<b>45,99</b>



Slot greep  
Poignée serrure

Ref.	€ excl. BTW	€ incl. BTW
424484	<b>189,25</b>	<b>228,99</b>

## THYS THYTAN 'SLIDING MODERNO' INOX



Serie SLIDING MODERNO MAT

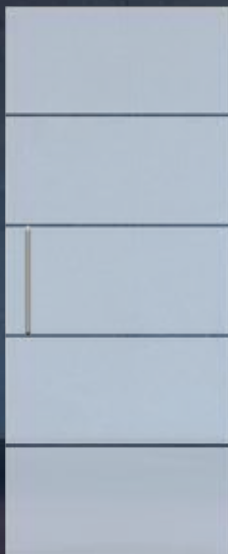

Serie SLIDING MODERNO 1510

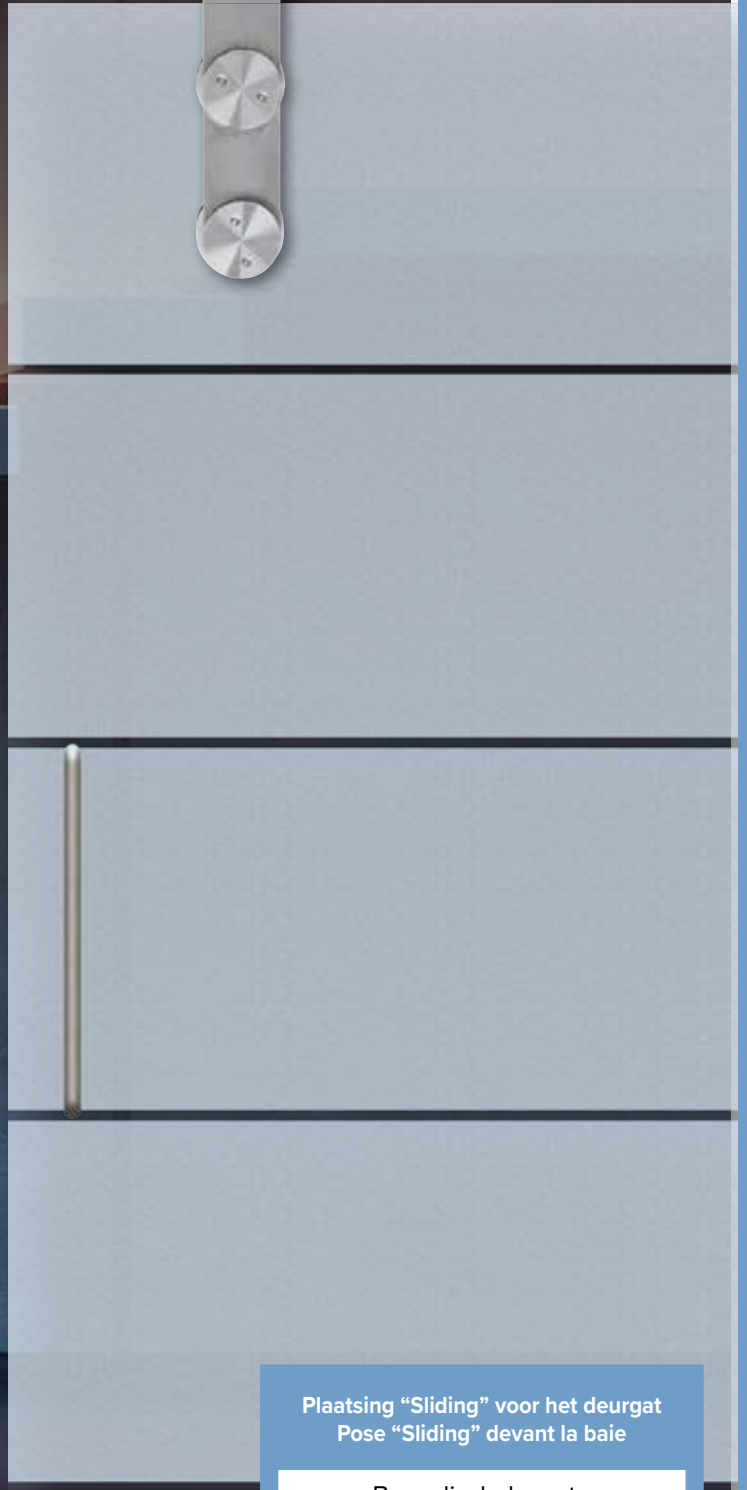

Plaatsing "Sliding" voor het deurgat  
Pose "Sliding" devant la baie

Benodigde hoogte  
Hauteur nécessaire

$2150 + 100 = 2250 \text{ mm}$

12 u na plaatsing schroeven op klemmen nogmaals vastzetten.  
12 heures après installation il faut resserrer les vis des pinces.



Veiligheidsglas schuifdeuren  
Portes coulissantes verre sécurité

# THYTAN SLIDING

## THYS THYTAN 'SLIDING BLACK'

### HOE BESTELLEN? COMMENT COMMANDER?

Sliding Door  
BLACK

**1**

Sliding Door  
BLACK

#### Keuze deur / choix porte

**Stockdeuren: leveringstermijn 12 werkdagen**  
**Portes de stock: délai de livraison 12 jours ouvrables**

Deurhoogte - Hauteur de porte	Deurbreedte - Largeur de porte		
<b>215 cm</b>	<b>93 cm</b>		
	215 x 93 cm	€ excl. BTW/TVA	€ incl. BTW/TVA
Blackline 4R - helder/clair	103201	<b>139,67</b>	<b>169,00</b>



Sliding  
BLACK

**2**

Sliding  
BLACK

#### Sliding systeem / Systeme sliding

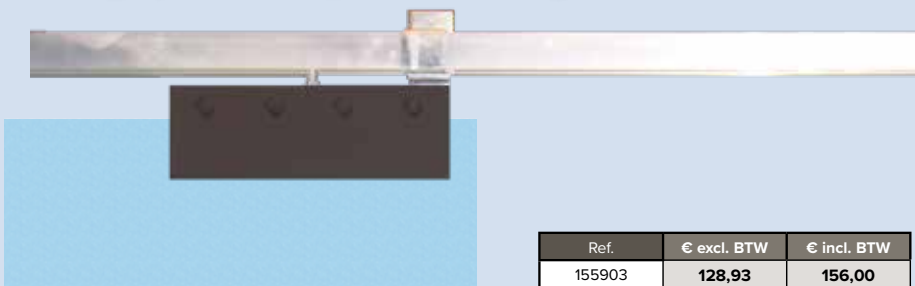

Coverrail  
BLACK

**3**

Coverrail  
BLACK

#### Zwarte dekplaat in ALU voor rail incl. 2 x zij afwerking Cache rail noir en ALU 2 côtés finition inclus

**7,5 x 200 cm**



Ref.	€ excl. BTW/TVA	€ incl. BTW/TVA
139644	<b>40,50</b>	<b>49,00</b>



Greep

**4**

Poignée

#### Keuze greep / choix poignée



400 mm x Ø 20 mm

Ref.	€ excl. BTW	€ incl. BTW
504438	<b>37,18</b>	<b>44,99</b>

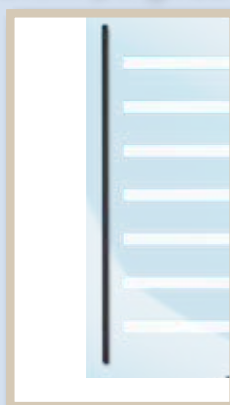

1800 mm x Ø 32 mm

Ref.	€ excl. BTW	€ incl. BTW
120154	<b>114,88</b>	<b>139,00</b>



319 mm x 20 mm x 20 mm

Ref.	€ excl. BTW	€ incl. BTW
143863	<b>38,01</b>	<b>45,99</b>



Slot greep  
Poignée serrure

Ref.	€ excl. BTW	€ incl. BTW
424484	<b>189,25</b>	<b>228,99</b>

## THYS THYTAN 'SLIDING BLACK'



Blackline 4R



Plaatsing "Sliding" voor het deurgat  
Pose "Sliding" devant la baie

Benodigde hoogte  
Hauteur nécessaire

$2150 + 100 = 2250 \text{ mm}$

12 u na plaatsing schroeven op klemmen nogmaals vastzetten.  
12 heures après installation il faut resserrer les vis des pinces.

## **THYS THYTAN “Veiligheidsglasdeuren”**

**Alle deurbladen kunnen geplaatst worden in pleisterwerk  
en/of doorgang deurkast**

### **AANVAARDINGSCRITERIA VAN VEILIGHEIDSGLASDEUREN**

(Verbond van de Glasindustrie) Maart 2003, nota VGI 03, methodes en aanvaardingscriteria, [www.vgi-fiv.be](http://www.vgi-fiv.be)

Veiligheidsglas is een glas met een beperkt risico van letsel bij eventuele glasschade.

Het geharde glas kan niet versneden worden. Het kan afschilferen indien het in aanraking komt met een hard voorwerp. De buitenste 2 mm van het veiligheidsglas is niet gehard. Wanneer men gewoon helder glas van binnen naar buiten bekijkt, vertoont het steeds een verkleuring. Dit is inherent aan zijn basissamenstelling. Hoe dikker het glas (bv. 8mm), hoe meer de verkleuring uitgesproken is. Het zandstralen of zuren van glas houdt in dat het heldere, doorzichtige glas melkachtig mat wordt gemaakt door het gladde oppervlakte ruw te maken. Gezien dit een natuurlijk gebeuren is, is een wolkvorming, dwz gedeelten van glas welke iets meer mat zijn, onvermijdelijk. Waarneming van de beglazingen dient te gebeuren op een afstand van meer dan 2m rechtstaand voor de deur, bij daglicht, zonder direct zonlicht en zonder schuine lichtinval. Haar fijne krassen niet voelbaar met de vingernagel zijn toegelaten. Krassen voelbaar met vingernagel, tot een breedte van 0.5mm, zijn toegelaten over een totale lengte van 90mm.

Alvorens de veiligheidsglasdeuren te plaatsen, dienen ze opgekuist te worden met een daarvoor voorziene [reinigingspasta](#)

Gewicht veiligheidsglas: 8 mm ± 20 kg/m<sup>2</sup> • 10 mm ± 25 kg/m<sup>2</sup>

### **BELANGRIJKE MEDEDELING BIJ PLAATSING THYTAN GLASDEUREN**

Voorgespannen veiligheidsglas is glas dat plots wordt gekoeld na productie, waardoor er een grote inwendige spanning ontstaat.

De weerstand tegen mechanische belasting is 5 keer groter dan bij klassiek floatglas.

Bij breuk van voorgespannen veiligheidsglas valt dit in kleine stukjes uit elkaar, zodat er een beperkt risico van letsel ontstaat.

Het geharde glas kan niet versneden worden. Tot meer dan 150 uur na de impact van een shock kan het afschilferen en of exploderen indien het in aanraking komt met een hard voorwerp. De buitenste 2 mm van het veiligheidsglas is niet gehard.

Daarom is het bij plaatsing van het deurblad aangewezen zeer voorzichtig te zijn en de nodige beschermdoeken te voorzien. Daarenboven dient u het glas in het midden te ondersteunen zodat het glas niet rechtstreeks op uw vloer steunt.

**Tolerantie afmetingen:** +/- 3 mm in hoogte en breedte van de aangegeven maat. Door de thermische behandeling van het basisglas is het niet mogelijk om een volledige vlakheid van het oppervlak te behouden. Dit is inherent aan het fabricageproces. De maximale toegelaten pijl is 3,0 mm/ lopende meter voor gehard glas.

Kleur van het glas en glasdesign: gezien elke productie eenheid van een glaspartij iets in kleur van het glas en/of haar design kan verschillen, is het aangewezen bij gebruik van dubbele deuren deze apart te laten maken, met een levertijd van 15 weken.

## **Portes verre sécurité “THYTAN”**

**A fixer latéralement dans une arcade  
ou dans un mur simplement plâtré.**

### **CRITÈRES D'ACCEPTATION DES PORTES SÉCURIT**

(Association de l'Industrie de Verre) Mars 2003, note VGI 03, les méthodes et critères d'acceptation, [www.vgi-fiv.be](http://www.vgi-fiv.be)

*Le verre sécurité est un verre n'ayant qu'un risque limité de blessure en cas de dégâts.*

*Il ne peut être recoupé et il est probable qu'il pèle quand on le met en contact avec un objet dur. Les premiers 2mm du verre ne sont pas trempés. En regardant de l'intérieur vers l'extérieur dans du verre clair, une dégradation est normale. Ceci est inhérent à la composition de ce verre. Le verre de 8mm montre plus de décoloration que celui de 2mm. Le verre clair et transparent devient laiteux et granulé. L'apparition de nuages, c'est à dire de parties plus opaques est normale vu le procédé suivi. L'observation de la porte en verre doit se faire debout à une distance de plus de 2m de la porte, en plein jour et sans exposition directe ou en biais du soleil. Des griffes très fines qui ne sont pas palpables avec l'ongle sont tolérées. Des griffes palpables avec l'ongle jusqu'à une largeur de 0.5mm sont admises sur une longueur de 90mm. Avant de placer les portes en verre, celles-ci doivent être nettoyées avec la pâte de nettoyage prévue*

Poids de verre sécurité: 8 mm ± 20 kg/m<sup>2</sup> • 10 mm ± 25 kg/m<sup>2</sup>

### **REMARQUE IMPORTANTE CONCERNANT LE MONTAGE DE LA PORTE EN VERRE THYTAN**

*Le verre Sécurité précontraint est du verre qui est immédiatement refroidi après la production ce qui résulte en une grande tension interne. La résistance à la contrainte mécanique est 5 fois plus grande que pour le verre Float classique. En cas de bris du verre sécurité précontraint, le verre se casse en petits morceaux de manière à limiter le risque de blessures à un strict minimum. La partie dure du verre ne peut être coupée. Il se peut que le verre se fragmente ou explose et ce jusqu'à 150 h après un impact avec un objet dur. Les 2 mm extérieurs du verre ne sont pas durs. C'est pourquoi il convient d'être très prudent lors de la pose d'une porte et de prévoir les couvertures de protection nécessaires. De plus il faut que vous soutenez la porte au centre afin que le verre ne frotte pas directement sur le sol.*

**Tolérance dimensions :** +/- 3 mm en hauteur et en largeur par rapport à la mesure donnée. Le traitement thermique du verre de base ne permet pas de conserver complètement la planéité de sa surface. Ceci est inhérent au procédé de fabrication. La flèche maximale autorisée est de 3,0 mm/m pour les verres trempés.

*Couleur du verre et design : étant donné que chaque production est unique et qu'il peut y avoir une légère différence dans la couleur du verre et/ou dans le design il est recommandé, en cas de doubles portes de les commander séparément. Le délai de livraison dans ce cas est de 15 semaines.*